

Emotec D Emotec H

Návod k obsluze

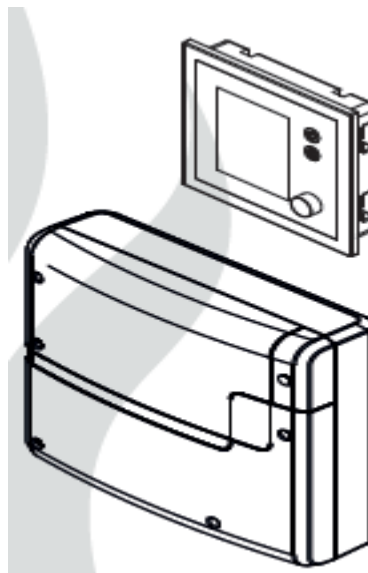

Druck Nr. 2934 4544/4545 de / -42.13

     symboly, kterým věnujte pozornost

Vážení zákazníci,
pro Vaši informaci byl zhotoven tento návod na instalaci a použití, který mějte vždy k dispozici a seznamte s jeho obsahem osoby pověřené obsluhou sauny.

Obsah balení:

- 1 – Jednotka elektroniky s dvoudílným krytem
- 2 – ovládací panel s displejem
- 3 – montážní lůžko
- 4 – instalační pomůcka
- 5 – snímač teploty (a-kryt, b-deska snímače, c-ochrana přehřátí, d-šrouby 4x40, e-spojovací kabel 5 m, f-kabel ochrany přehřátí 5 m)
- 7 – plastový pytlík se 3 šrouby 4x25
- 8 – náhradní pojistka přehřátí
- 9 – 5 gumových ó kroužků
- 10 – orig. návod k obsluze



Příslušenství na objednávku



druhý snímač teploty 94.5727 (pouze pro Emotec D a Emotec H)



snímač vlhkosti 94.5726 (pouze pro Emotec H)

Technická data

Jmenovité napětí:	400 V 3 N AC 50 Hz
Spínací výkon:	max. 9 kW ohmická zátěž rozšiřitelný připojením výkonových spínačů (LSG)
Omezení doby topení:	6 h, 12 h nebo bez omezení doby topení (max. 98 hod. 59 min.)
Kryt:	plast, odolný proti rozbití
Displej:	TFT barevný 55x74 mm
Ovládání	tlačítko zapnout/vypnout, světlo, volba provozu
Rozsah provozu sauny:	30 až 115°C
Rozsah vlhkého provozu:	30 až 70°C (jen Emotec H)
Kontrola vlhkosti: snímačem	proporcionálně k času v % nebo v % relativní vlhkosti (se vlhkosti)
Snímací systém:	digitální snímač s bezpečnostním omezovačem teploty 142°C
Regulační charakteristika:	digitální dvoubodová regulace
Připojení ventilátoru:	min. 5 W, max. 150 W (jen ventilátory bez rozběhového kondenzátoru)
Světlo:	min. 5 W (20mA), max. 150 W, stmívací úsonné max 35 W, žárovky na transformátor max. 60 VA, Doporučujeme použít stmívací žárovky.  ventilátor a světlo sdílejí pojistku 5A
Časová předvolba:	max. 24 hodin předem
Týdení spínání:	4 spínací intervaly za den
Hlášení chyb:	text na displeji
Výstup:	3x RJ10 pro připojení snímačů 2x RJ14 pro ovládací panel a rozšiřující modul 1x bezpotenciální pro terminál
Čtečka karet:	mikro SD
Teplota okolí:	-10°C až +35°C
Skladovací teplota:	20°C až +60°C
Rozměry:	270x300x100 mm (127x130x25 ovládací panel)

Vážený zákazník

Zakoupili jste vysoce kvalitní technické zařízení, se kterým budete mít roky zábavy. Tato ovládací jednotka sauny byla navržena a kontrolována podle současných evropských bezpečnostních norem a je vyrobena v továrně v souladu s normou řízení jakosti DIN EN ISO 9001:2000.

Tento podrobný návod k obsluze byl připraven pro vaši informaci. Prosím, dodržujte zejména důležité poznámky a informace o připojení k elektrické síti.

Přejeme Vám radostný rekreační pocit a spoustu zábavy ve Vaší sauně!

Účel použití

Tato ovládací jednotka je určena výhradně pro řízení topení sauny v saunové kabině.

Jakékoliv jiné použití nad rámec účelu není považováno za vhodné použití! Dodržování

standardních provozních zvyklostí , údržba a opravy je také součástí vhodného použití .
Výrobce nemůže nést odpovědnost za odchýlení , neautorizované změny a případné následné škody způsobené nedodržením podmínek použití.

Obecné informace

Zkontrolujte , zda přístroj dorazil v perfektním stavu . Veškeré dopravní škody musí být okamžitě nahlášený přepravci. Zároveň byste měli kontaktovat dodavatele zboží .
Vezměte prosím na vědomí , že budete schopni dosáhnout optimální klima v sauně při dodržení pravidel pro přívod vzduchu a větrání. Saunové topidlo a ovládací jednotka musí odpovídat sobě navzájem. Dodržujte pokyny a výhrady učiněné dodavatelem sauny .

Saunové topidlo vyhřívá saunu pomocí vyhřívání konvekčního vzduchu. Čerstvý vzduch je nasáván z přívodu vzduchu a při zahřátí stoupá směrem nahoru (konvekce) a pak cirkuluje v kabině . Část použitého vzduchu je vytlačena přes větrací otvor v kabině . To vytváří typické saunové klima, které může dosáhnout teploty cca . 110 ° C, měřeno přímo pod stropem vaší sauny. Teplota klesá na teplotu cca . 30-40 ° C směrem k podlaze . Proto není neobvyklé pro měření teploty 110 ° C na teplotním čidle visícím nad topidlem, zatímco teploměr zavěšený na stěnu sauny cca . 20-25 cm pod stropem kabiny indikuje pouze 85 ° C. Teplota při saunování obvykle leží mezi 80 ° C a 90 ° C v oblasti horní lavice , když je teplota vyhřívání nastavena na maximum .

Vezměte prosím na vědomí , že nejvyšší teploty jsou vždy generovány nad topidlem a že teplotní čidlo a bezpečnostní omezovač musí být namontován právě tam, v souladu s pokyny pro instalaci řídicí jednotky .

Při prvním zahřívání, může vzniknout mírný zápach způsobený odpařováním maziv používaných ve výrobních procesech . Před zahájením saunování vyvětrejte saunu.

Všeobecná bezpečnostní opatření

Tento přístroj může být použit dětmi ve věku od 8 let a osobami s tělesným , smyslovým nebo mentálním postižením pod dozorem zodpovědné osoby nebo osobami, které mají dostatečné znalosti a zkušenosti a jsou schopny pochopit, související rizika . Děti nesmí čistit nebo provádět jakoukoli údržbu zařízení bez dozoru .

Děti musí být stále pod dozorem, aby se zajistilo, že si nebudou hrát s tímto přístrojem.



Upozornění : Je zakázáno instalovat řídicí jednotku v uzavřeném rozvaděči nebo za dřevěným obložením !

Elektrickou instalaci smí provádět pouze kvalifikovaný elektrotechnik .

Montáž musí být v souladu s právními předpisy a normami příslušné země.



VAROVÁNÍ : Nikdy se nepouštějte do opravy zařízení sami, protože by to mohlo vést k vážnému zranění nebo smrti . Pouze kvalifikovaný technik může odstranit kryt pouzdra .

Vezměte prosím na vědomí rozměry všech součástí při jejich montáži, zejména při instalaci teplotního čidla . Teplota nad topidlem je rozhodující pro teplotu v sauně . Požadované teploty nad lavičkou může být dosaženo pouze tehdy, pokud jednotka a součásti sauny jsou sestaveny správně .

Přístroj může být používán pouze pro topidla do max. 9 kW (pro výkon až do 36 kW pouze v kombinaci s výkonovým modulem) .

Zcela odpojte jednotku od elektrického proudu , tj. vypněte všechny jističe nebo hlavní jistič při každé instalaci nebo opravě .

Vždy se řiďte specifikace a pokyny výrobce v kabině , taky .



Při použití řídicích jednotek, které nabízejí možnost externího přístupu (GSM-modul, dálkové tlačítka, atd.) nebo časově zpožděné zapínání (předvolba času, týdenní časovač, nebo podobné), je nutné instalovat ochranu před zakrytím topidla jinými předměty např. (ochrana zakrytí 1-5 nebo S-Guard).



Vážený zákazníku,

v souladu s platnými předpisy pro elektrickou instalaci topidla sauny a ovládací jednotky musí montáž být provedena osobou s odpovídajícím oprávněním. Rádi bychom zmínili skutečnost, že v případě reklamace, budete požádáni, abyste předložili kopii faktury nebo montážního listu od odpovědného montéra.

Schéma zapojení Emotec D

----- na objednávku



Schéma zapojení Emotec H

----- na objednávku

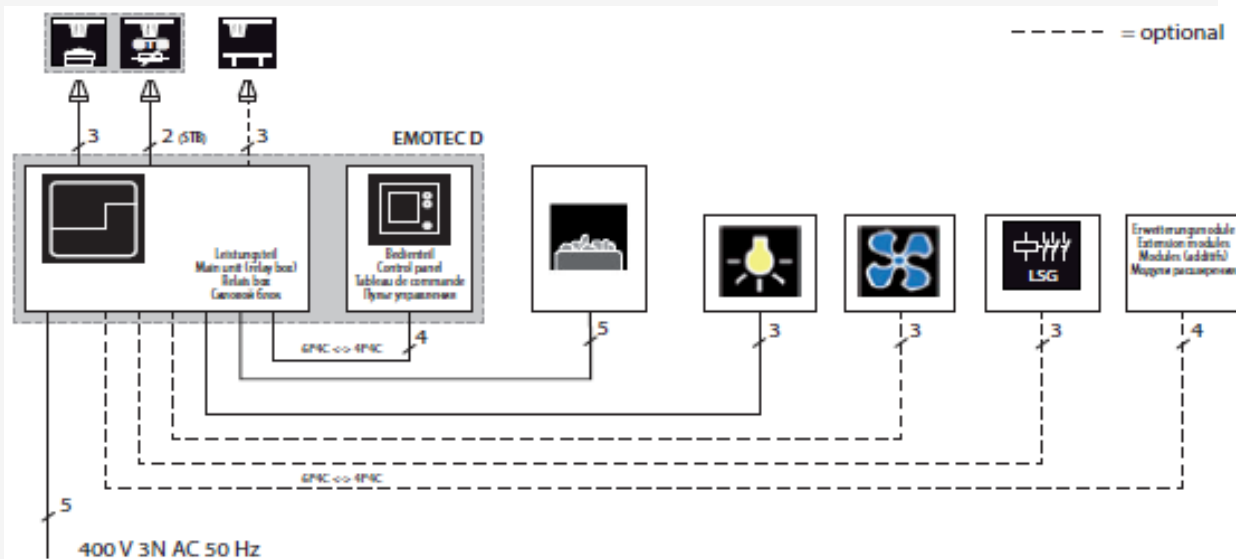
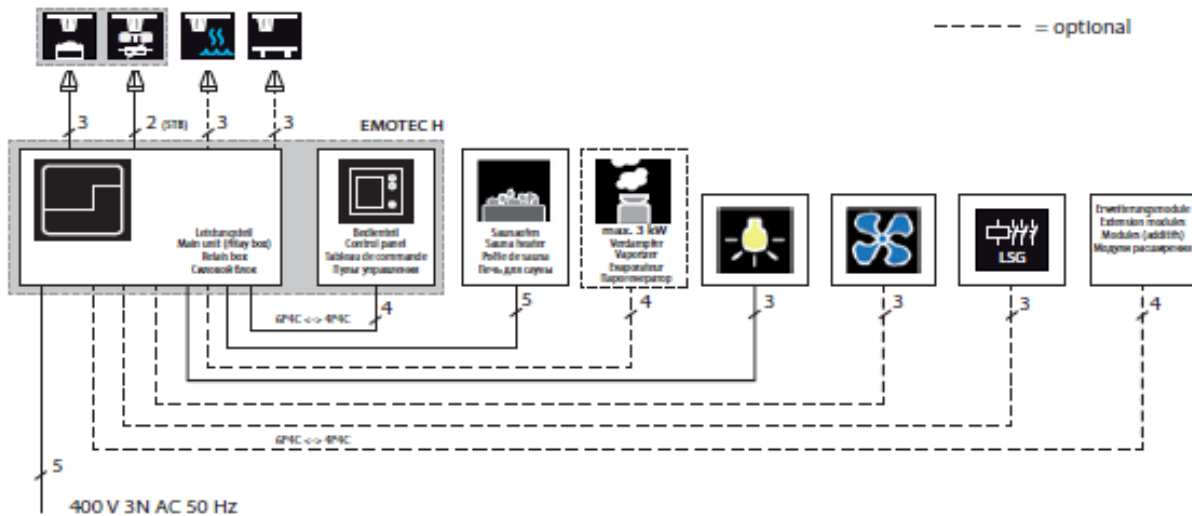

- v komerčním provozu musí být instalována kontrolka zapnutí v případě, že je sauna obsluhována na dálku

Ovládací panel

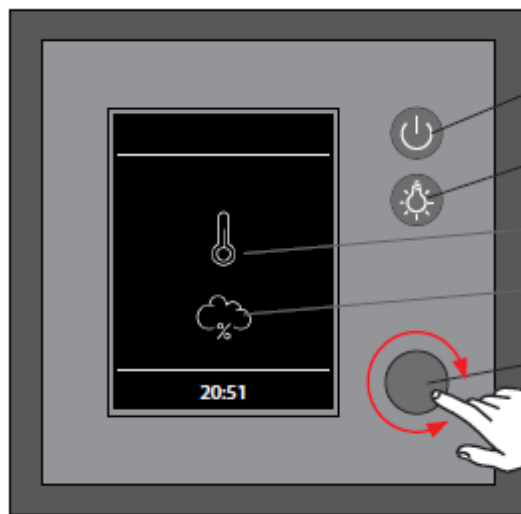

Zapnout / vypnout (stiskněte na 3 sekundy)

Zapnout / vypnout světlo

Topidlo (suchý provoz pokud nesvítí mrak)

Vlhký provoz (% svítí pokud je vlhkost měřena)

Volba (volba funkcí a nastavení)
(v dalším textu se užívá název „kolečko“)

Zapnutí / vypnutí sauny

Aby bylo možné zapnout saunu na stiskněte tlačítko  po dobu 3 sekund. Sauna se zapne na přednastavené parametry (např. teplota, atd.). Chcete-li vypnout saunu, stiskněte tlačítko znovu krátce.

Zapnutí / vypnutí světla

Stisknutím tlačítka  na předním panelu světlo zapnete nebo vypnete.

Nastavení

Otáčením knoflíku „Volba“ se dostanete do menu nastavení. Okno, jak je znázorněno se otevře. U Emotecu H (s instalovaným výparníkem) se zobrazí na prvním místě symbol pro rychlý výběr mezi suchým a vlhkým režimem sauny.

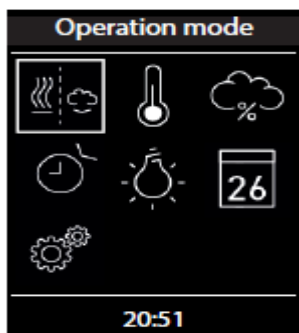

Emotec H
s vaporizérem

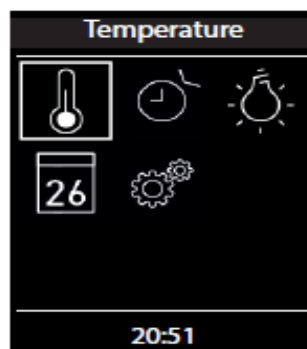

Emotec D
bez vaporizéru

Princip činnosti s knoflíkem „Volba“

Otočením knoflíku doleva nebo doprava dosáhnete požadované funkce . Stiskněte krátce knoflík pro otevření této funkce . Otáčením knoflíku můžete změnit hodnotu (změnit hodnotu z bílé na zelenou) . Stiskněte ovládací knoflík znovu a potvrďte volbu. Otočením knoflíku se vrátíte na výchozí menu a volbu ukončíte.

Popis symbolů



Typ operace (pouze Emotec H)
Volba mezi suchým a vlhkým režimem (výparník musí být připojen a zapnut) .
Auto -Start



Mód vlhké sauny (Bi - O)
Výběr pro provoz ve vlhkém módu. (podmenu typu operace)



Vlhkost
Nastavení cílové hodnoty vlhkosti ve vlhkém provozu . % = značka, která indikuje připojené čidlo vlhkosti.



Světlo
Nastavení požadované intenzity světla a spínání světla (stmívání 0 - 100%) .



Rozšířené nastavení
Submenu pro další nastavení . Stejně jako např. jazyk , čas, datum , spořič obrazovky , dětská pojistka , doba ohřevu , atd.



Zpátky
Návrat do horního menu



Režim finská sauna

Volba pro provoz v suchém finském režimu (podmenu typu operace) .



Teplota

Nastavení požadované teploty v sauně.



Auto - Start

Přednastavení časovače pro pozdější automatické zapínání sauny až 24 hodin předem .



Časový spínač

Nastavení pro automatické zapínání pomocí kalendáře . Jednotlivé sepnutí nebo pravidelné týdenní spínání je možné .



Bezpotenciálový kontakt

Přepínač pro bezpotenciálový kontakt (výstup) .

Tip :

On / off vypínač  na panelu může během nastavení sloužit jako " domů " a umožňuje rychle se vrátit na úvodní obrazovku . Stačí stisknout krátce na toto tlačítko . Všechna dosud nepotvrzená nastavení budou ztracena..

Pokud nebudete pracovat kolečkem po více než 20 sekund, řídicí jednotka se vrátí na úvodní obrazovku . Všechny nepotvrzená nastavení budou ztracena.

Díky integrované baterii (typ CD2032 v ovládacím panelu), všechna nastavení budou uložena v paměti a budou zachována i v případě výpadku proudu po velmi dlouhou dobu
Nové rozšiřující moduly a volitelné vybavení se obvykle automaticky detekuje a nakonfiguruje . Po restartu se na ovládacím panelu zobrazí odpovídající nové symboly.

Popis symbolů

Rozšiřující nastavení lze provádět pomocí symbolů. Postačí zadat jedenkrát.

Zvolte symbol  v hlavním menu a stiskněte krátce kolečko.



Jazyk

Umožňuje nastavit jazyk pro menu v 18 jazycích.

DE, EN, FR, RU, ES, NL, IT, PL, SLO, FIN, TR, CZ, RO, BG, HU, HR, SK, DK



Datum

Zde si můžete nastavit datum, měsíc a rok.



Úsporný režim displeje

Zde můžete nastavit interval, po kterém se panel přepne do režimu spánku.

Otočte nebo stiskněte kolečko a zobrazení se obnoví.



Doba ohřevu (Auto-Stop)

Zde můžete nastavit požadovaný čas ohřevu. U soukromého provozu až 6 hodin, při komerčním využití až 12 hodin nebo 99 hodin.



Jas displeje

Zde můžete změnit jas displeje ve třech krocích.



Čas
Zde si můžete nastavit denní čas.



Režimu Standy
Zde můžete nastavit interval, po kterém se řídí panel přepne do pohotovostního režimu.



Dětský zámek
Zde si můžete uzamknout jednotku s vlastním PIN kódem. Bude však i potom ještě možné vypnout topení a ovládat světlo. Prosím, dodržujte speciální pokyny níže.



Provozní údaje
Zde můžete zkontrolovat verzi firmwaru, zbývající čas do příští servisní prohlídky, jakož i kontakty v otázkách služeb.



Domácí režim Holiday
Zde můžete omezit přístup uživatele jen na minimální funkce s vlastním PIN kód.



Důležité upozornění pro funkci Dětský zámek

Můžete zcela zablokovat ovládací panel, pomocí  symbolu s individuálním pin - kódem . Po aktivaci zámku můžete pouze vypnout topení (pokud je zapnuté) a ovládat světlo . Pokud se pokusíte zvolit jinou funkci, budete vyzváni k zadání pin kódu .

Jak resetovat PIN - kód :

Pokud jste zapoměli PIN kód postupujte jak je popsáno . Stiskněte tlačítko zapnutí / vypnutí nebo otočte kolečkem k zahájení změny pin - kódu, neměňte čtyři " 0 " , číslice , potvrďte první "0" kolečkem, stiskněte a podržte kolečko na druhé " 0 " (první dvě nuly změni na zelenou). Kurzor se přesune na třetí nulu .

Po cca 40 sekund všechny nuly zbledí . Nyní potvrďte všechny nuly (neměňte je !), displej se vrátí na úvodní obrazovku a dětský zámek se resetuje .

Grafické uživatelské rozhraní (GUI) a současná kontrola klimatických podmínek

Díky moderním grafickým uživatelským rozhraním , můžete rychle přistupovat ke všem funkcím a učinit nezbytná nastavení , jakož i vytvořit jednoduchý okamžitý dotaz na aktuální stav klimatu v sauně.

Symboly na úvodní obrazovce mohou být zobrazeny v různých barvách , aby bylo možné

zobrazit aktuální provozní stav - např. bílá barva pro pohotovostní režim a červená/ modrá barva pro aktivní vytápění .

U každého vybraného symbolu na ovládacím panelu se zobrazí význam tohoto symbolu nahoře v jednom z 18 jazyků a bude poskytnut další textový tip pro různá nastavení .

Výběr jazyka naleznete v následující kapitole .



Úvodní obrazovka (pohotovostní režim)

V pohotovostním režimu se na displeji zobrazí symbol pro topení (teploměr) .

Emotec H zobrazí symbol zamračeno (symbolizuje výparník) .

" % " znamená, že byl detekován snímač (znamená kontrolu vlhkosti dle rel . vlhkosti vzduchu) .

Symbol světla se objeví v pravém horním rohu , pokud bylo světlo zapnuto. V dolní části se zobrazí hodiny .

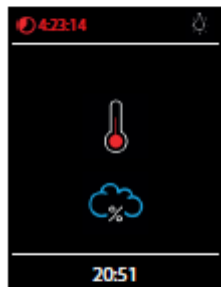

Když je sauna zapnutá -symbol teploměru začíná pulzovat červeně během zahřívání, potom bude neustále svítit červeně.

Odpočítávání zbývajících doby ohřevu se zobrazí červeně v levém horním rohu. Můžete zastavit vytápění kdykoliv stisknutím tlačítka ON /OFF.

Modrý mrak znamená aktivní vlhký provoz . Regulace vlhkosti začne poté, co bylo dosaženo cílové teploty. Po vlhkém režimu se spustí (až na 30 min) vysoušecí program, pokud tento program nebyl zakázán v nastavení .

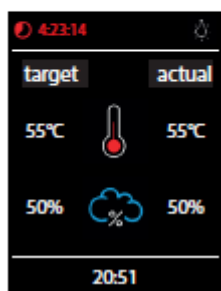

Kontrola cíle a aktuální stav sauna klimatu



Můžete rychle zjistit přednastavenou cílovou a skutečnou teplotu (a vlhkost) u Emotecu H) . Stiskněte kolečko na cca . 3 sekundy. Cílová a aktuální hodnota se zobrazí na obrazovce . Hodnoty odpovídají hodnotám naměřených v příslušném čidle . Pokud je nainstalován druhý snímač (čidlo u lavice) , pak se aktuální teplota zobrazí měřená tímto senzorem . Bez čidla vlhkosti bude zobrazena přednastavená činnost proporcionalního odpařovače.

Upozornění : Vemte na vědomí, že všechny zobrazené hodnoty (teplota, vlhkost) se měří v místě umístění snímače veličiny . Vzhledem k tomu, že jsou rozdíly v teplotě v různých částech sauny, mohou se hodnoty lišit od hodnot uvedených na měřicích prvcích umístěných na zdi sauny. Doporučujeme zachovat prostředí, které je příjemné pro vás, místo slepé orientace na některé doporučené hodnoty .

Provoz a nastavení programu

Sauna zapnuto / vypnuto

Stiskněte tlačítko  na ovládacím panelu na cca 3 vteřiny a zapnete saunu. Displej zobrazí, že topení je aktivní. Světlo se rozsvítí.

Stisknutím tlačítka  krátce saunu vypnete. U Emotecu H se při vlhkém módu zapne proces vysoušení na 30 min. po ukončení procedury. Proces může být zkrácen nastavením v setup režimu. Po vysoušení se sauna vypne zcela. na ovládacím panelu. . Proces může být zkrácen rovněž krátkým stiskem .





Světlo zapnuto / vypnuto

Stiskněte tlačítko na panelu pro přepnutí světla na zapnout nebo vypnout . Světlo se zapne automaticky, pokud je topidlo zapnuté , po vypnutí topidla se vypne světlo za 30 minut.



Sauna (režim - suchá sauna nebo vlhká(Bi - O) sauna) - pouze Emotec H

Vyberte symbol  režimu sauny a stiskněte kolečko pro vstup do menu:

Vyberte  pro suchou fínskou saunu nebo  pro vlhkou (Bi - O) saunu.

Pokud byl zvolen vlhký režim , automaticky se zobrazí symbol. Tato možnost je k dispozici pouze v Emotec H modelů .



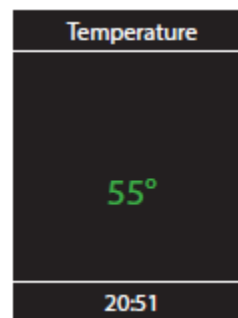
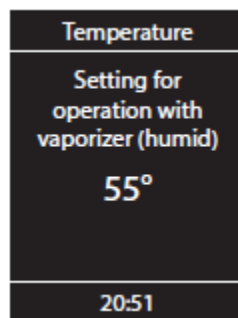

Teplota

Vyberte a stiskněte symbol teploty  v hlavním menu . Sub - menu ukáže aktuální hodnotu . Nastavte novou teplotu kolečkem. Stiskněte kolečko pro potvrzení a . Toto nastavení lze také provést v průběhu topení .



Vlhkost (pouze Emotec H)

Vyberte a stiskněte symbol vlhkosti  . Sub - menu ukáže poslední uloženou hodnotu. Nastavte požadovanou vlhkost kolečkem . Stiskněte kolečko pro potvrzení. Toto nastavení lze také provést v průběhu topení . Při instalovaném snímači vlhkosti se % znak objeví uvnitř mraku. Bude kontrolována relativní vlhkost vzduchu. Bez čidla vlhkosti bude vlhkost řízena přímo úměrně času. V tom případě " 30 % " znamená, že 30% z celkové doby vytápění je zvlhčovač funkční. Na displeji se zobrazí symbol  .

Prosím, mějte na paměti, že se senzorem vlhkosti její nastavení závisí na přednastavené teplotě . Z bezpečnostních důvodů mohou být nastaveny pouze hodnoty vlevo a pod křivkou. Například při 60 ° C teplotě můžete nastavit do 40 % rel . vlhkost vzduchu Chcete-li nastavit vyšší vlhkost , budete muset nejprve snížit teplotu .

Byla – li sauna použita v suchém režimu s vysokými teplotami a došlo k přepnutí do vlhkého režimu , zvlhčovač začne fungovat až poté, co teplota klesne pod maximální povolenou úroveň (70 ° C).

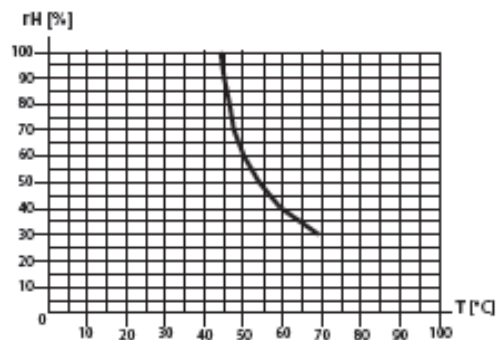

Čas pozdního zapnutí (Auto- Start)

Pomocí této funkce můžete naprogramovat zapnutí sauny v pozdější době až s 24 h

zpožděním . V hlavním menu zvolte kolečkem a stiskněte symbol  časovače . Sub - menu otevře a zobrazí " -: -" . Kolečkem nastavte hodinu požadovaného automatického zapnutí.

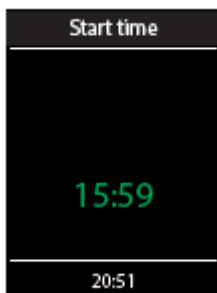

Kolečkem potvrďte a přejděte na minuty. Nyní nastavte požadovanou hodnotu minuty a stiskněte kolečko pro uložení nastavení a ukončení. Na úvodní obrazovce uvidíte v pravém dolním rohu blikat naprogramovaný čas. Tentokrát se tím rozumí doba a den , nikoliv zpoždění v hodinách / minutách od momentu nastavení .

Chcete-li odstranit předem nastavený časovač Auto - Start, stačí stisknout krátce na tlačítko On / Off . Blikající indikace časovače zmizí .



! Pozor ! Tato funkce je povolena pouze použít , pokud vaše sauna je vybavena schváleným bezpečnostním systémem , který zabrání topidlo zapnout v nebezpečném stavu (např.ručník zapomenutý na topení) . I v případě, že váš sauna má takový schválený systém , přesvědčte se, že nejsou žádné předměty zapomenuté na topení . Nebezpečí požáru !



Jak ztlumit světlo v kabině

Tlačítko na ovládacím panelu  umožňuje rychle přepínat světlo zapnuto / vypnuto . V hlavním menu můžete nastavit jas světla (ztlumit světla 0 až 100 %) stejným symbolem .

Stiskněte tlačítko  na světl a potvrďte kolečkem . V kabině se zapne světlo a v sub- menu se otevře a zobrazí aktuální nastavení světla v% . Otáčením kolečka nastavte jas na požadovanou hodnotu . Stiskněte kolečko krátce, potvrďte nové nastavení a opustíte submenu .

Dodržujte , prosím, že stmívání světla bude fungovat pouze v případě, že bude zapojen stmívateľný transformátor nebo pravidelně nastavitelná odporová zátěž. Ujistěte se, že je nastavován minimální a maximální proud připojených svítidel (viz specifikace světla nebo se obraťte na svého prodejce) .



Časovač (čas zapnutí předvolby)

Funkce časovače vám umožní, aby se vaše sauna automaticky zapnula se zvoleným nastavením klimatu v určité době v budoucnosti . Máte dvě možnosti :





- Jediná událost (jeden čas , ne opakovatelný)

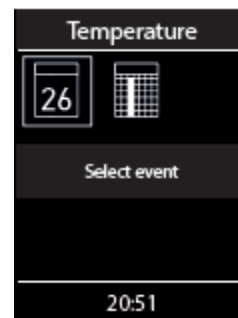

- Týdenní časovač (pravidelný , opakující spínání pro daný den týdne ,(např. pondělí) až ve 4 spínacích okamžicích za den .



! Pozor ! Tato funkce je povolena pouze , pokud je vaše sauna vybavena schváleným bezpečnostním systémem , který zabrání topidlo zapnout v nebezpečném stavu (např.ručník zapomenutý na topení) . I v případě, že vaše sauna má takový schválený systém , přesvědčte se, že nejsou žádné předměty zapomenuté na topení . Zvláště při aktivaci týdenního spínání kontrolujte stav topidla pravidelně a opakovaně. Nebezpečí požáru !

Pro jednorázovou akci zapnutí stiskněte symbol  v hlavním menu . V sub-menu (viz příklad), stiskněte znovu  pro jednorázové programování události .

Nyní nastavte den , měsíc a rok pro požadované zapínání . Pak v novém okně nastavte začátek času (hodiny a minuty) . Pak se v novém okně nastavte typ režimu (suchá finská sauna nebo vlhká sauna) . Pak jako poslední krok nastavte požadovanou teplotu a vlhkost (pouze u vlhkého režimu) . Okno programování bude ukončeno po posledním kroku . Na úvodní obrazovce v dolním pravém rohu můžete nyní vidět blikající naprogramovaný čas (datum a čas , např. 15.01. a 18:30) .

Pokud chcete zrušit tento program stačí stisknout krátce On / Off vypínač . Datum a čas zmizí . Tento program bude automaticky zrušena, pokud zapnete saunu ručně .

Za týdenní akci zapínání stiskněte symbol  . Otevře se nové okno se sedmi očíslovanými čtverci . (1 = pondělí , 2 = úterý a tak dále) .

Upozornění : bílá barva znamená prázdné místo programu. Zelená barva znamená, že je program pro daný den .

Vyberte den v týdnu , pro který chcete přiřadit program (např. " 1 " pro pondělí) a stiskněte kolečko .

Upozornění : můžete přiřadit až 4 programy pro každý den v týdnu . Max .

doba topení pro každé zapnutí je 12 hodin . Potom musí následovat 6 h pauza po každých 12 hodinách non -stop vytápění . Další program může tedy začít až po 6 h přestávce, v případě, že předchozí trvání programu bylo stanoveno na 12 hodin . Chcete-li kratší pauzu , pak nastavte čas topení na méně než 12 hodin .

Dále můžete přiřadit individuální teplotu (a vlhkost u Emotecu H) pro každý program pro automatizovaný provoz sauny . To umožňuje implementovat flexibilní systémy řízení energie ve vaší sauně - například během energetické špičky můžete nechat saunu běžet při nižších teplotách se snižuje spotřebu energie .



Nyní vyberte program (1 až 4) a stiskněte kolečko .

1. Nastavte požadovaný čas začátku (hodiny a minuty) - např. 09:30 .
- 2 . Nastavte požadovaný čas topení (hodiny a minuty) - např. 03:30 .
- 3 . Nastavte požadovaný typ režimu - suchá finská sauna nebo vlhká sauny (u Emotec H)
- 4 . Nastavte požadovanou teplotu .
- 5 . Nastavte požadovanou vlhkost (pouze Emotec H) .

Po posledním kroku se ovládací panel vrátí do přehledu týdne . Všechny dny s přiřazenými programy se zobrazí zeleně . Opakujte výše uvedené kroky pro každý nový program, kterých může být max. 4 na den. Po návratu na hlavní úvodní obrazovce uvidíte indikaci dalšího (nejbližšího) spínacího času, který bliká v pravém dolním rohu (např. pondělí, 09:30) .

Jak vymazat nebo změnit týdenní plán

Chcete-li odstranit nebo změnit program otevřete týdenní časovač pomocí hlavního menu.

1. Vyberte příslušný den v týdnu .
- 2 . Vyberte příslušné číslo programu .
- 3 . Proveďte potřebné úpravy (čas spuštění , čas topení , teplota) nebo ...
- 4 . Chcete-li vymazat program , nastavte počáteční čas (hodiny a minuty) na " -- " a stiskněte kolečko krátce .
- 5 . Displej se vrátí do přehledu týdne .

Upozornění : Při aktivním týdením časovači, uvidíte vždy následující , nejdříve spínací čas, který bliká v pravém spodním rohu .





Bezpotenciálový kontakt

S bezpotenciálovým kontaktem (výstup), můžete zapínat externí zařízení až do 16 A nebo ho

vypnout. Tato funkce musí být aktivována v menu nastavení a externí zařízení musí být řádně připojeno a nakonfigurováno .

Dbejte prosím na to , že bezpotenciálový kontakt (výstup) poskytuje pouze spínací signál .

V hlavním navigačním menu zvolte symbol  a stiskněte krátce kolečko . V sub-dmenu si nyní můžete vybrat a stisknout na  (zapnuto) nebo  (vypnuto). Pokud nemůžete najít symbol bezpotenciálového kontaktu v hlavním menu prosím obraťte se na místního prodejce , aby tuto funkce povolil .



Rozšířené nastavení

Sub-menu " Rozšířené nastavení" umožňuje provést další nastavení, která je normálně třeba nastavit pouze jednou nebo jen velmi zřídka .

V hlavním menu zvolte symbol  a stiskněte kolečko krátce .



Jazyk

Zde můžete nastavit jazyk pro navigaci v menu a systém zasílání zpráv. Stiskněte tlačítko na symbol jazyku, v příslušném sub -menu vyberte požadovaný jazyk a stiskněte tlačítko na kolečku pro potvrzení . Všechny texty budou následně zobrazeny v novém jazyce .

K dispozici je 18 jazyků .



Čas (hodiny)

Zde si můžete nastavit denní čas (systémový čas). Stiskněte symbol hodiny , v příslušném sub-menu nastavte hodinu a minuty a každé nastavení potvrďte stisknutím kolečka. Po posledním nastavení se displej vrátí do základního menu. Zimní / letní čas je třeba nastavit ručně .



Datum

Zde můžete nastavit datum (den , měsíc , rok) . Stiskněte symbol datum , v příslušném sub-menu, nastavte datum , měsíc a rok a každé nastavení potvrďte stiskem krátce kolečka. Po posledním nastavení se displej vrátí do základního menu. Díky integrované baterii jsou nastavené údaje uchovány velmi dlouhou dobu i při výpadku napájení .



Pohotovostní režim

Toto nastavení určuje dobu, po které se displej přepne do pohotovostního režimu pokud nebylo stisknuto žádné tlačítko . V pohotovostním režimu se jas displeje sníží na minimum a na displeji se zobrazí aktuální čas . Otočte kolečko nebo stiskněte tlačítko on / off brzy, aby se obraz vrátil .



Screensaver

Toto nastavení určuje dobu, po které displej vstoupí do režimu spánku . V režimu spánku displej bude úplně vypnut . Otočte ovládacím kolečkem nebo stiskněte tlačítko on / of nebo tlačítko světla, aby se probudil ovládací panel . Tato funkce je aktivní pouze tehdy, když není topidlo zapnuté .



Dětská pojistka / Zablokování obsluhy

Můžete zablokovat ovládací panel s individuálním pin - kódem , aby se zabránilo neoprávněnému přístupu .

Aby bylo možné blokovat ovládací panel zvolte symbol " zámek " a stiskněte krátce kolečko. Sub - menu se otevře a zobrazí " 0000 " . Nyní můžete nahradit nuly osobním (4 – číslice)

pin kódem . Otáčením ovládacího kolečka zvolte číslo , pro potvrzení a přechod na další číslice .

Po potvrzení čtvrté číslice se ovládací panel vrátí na úvodní obrazovku a přístroj je nyní zamčený .

Upozornění : pamatovat PIN kód !

Z bezpečnostních důvodů je stále možné vypnout topení (přerušit vytápění) a přepnout světlo i když je přístroj zamknutý . Všechny ostatní funkce budou zamčené .

Při pokusu o provozování ovládacího panelu se zobrazí výzva k zadání pin kódu .

Chcete-li odemknout zařízení otočte ovládacím kolečkem až na řádek kód PIN .Zadejte Pin kód a přístroj je nyní odemčen .

Jak resetovat PIN kód uzamčené jednotky

Spusťte dotaz na PIN kód (otočte kolečko) . Neměňte čtyři nuly , stiskněte krátce kolečko k potvrzení první nuly , na druhé nule stiskněte kolečko nepřetržitě (první dvě nuly zezelenají, kurzor je pod třetí nulou) .

Po cca . 40 sekund všechny čtyři nuly zbělají. Nyní jednoduše potvrďte každou nulu kolečkem . Po potvrzení čtvrté číslice se displej vrátí na úvodní obrazovku . Ovládací panel je nyní odemčený a pin kód je nastaven (resetován) .



Doba ohřevu

Zde si můžete nastavit požadovanou dobu topení pro saunování .

Pro soukromé použití je max. doba topení omezena na 6 hodin. Pro komerční použití je max. doba topení omezena na 6 hodin, 12 hodin nebo 99 hodin (98:59). Toto omezení může být nastaveno na desce hardwaru při instalaci a nastavení (jumper 5).

Stiskněte kolečko na symbolu  a nastavte požadovaný čas ohřevu v hodinách a minutách . Toto nastavení pak bude platné pro všechna ruční zapínání sauny . Můžete samozřejmě zastavit topení dříve kdykoliv .

Po zapnutí sauny na zbývající doba topení zobrazí v levém horním rohu .

Takže si můžete zkontrolovat na první pohled zbývající čas topení..

Uvědomte si, že po vlhkém režimu provozu (pouze Emotec H) se sauna přepne do režimu " vysoušení " . To trvá 30 minut. Tato doba může být zkrácena (i teplota a doba provozu ventilátoru) v menu nastavení .

Obraťte se prosím na svého prodejce pro další podrobnosti. Doba ohřevu se může měnit v krocích po 1 minutě . Minimální doba topení je 1 minuta .



Provozní údaje

Zde si můžete zjistit důležité informace týkající se vaší řídicí jednotky sauny .



Firmware - umožňuje zkontrolovat aktuálně nainstalovanou verzi firmwaru . Otáčejte ovládacím kolečkem a můžete přepínat mezi dvěma možnými parametry . " Panel Vx.xx " - ukazuje firmware v ovládacím panelu , " Mod - LS Vx.xx " - ukazuje firmware v hlavní releové desce jednotky (x představuje číslo) . Stiskněte kolečko a zavřete toto submenu .



Servisní intervaly - umožňuje zkontrolovat čas zbývající do dalšího servisního . Intervaly nastaví technik prodejce během instalace.

 **Kontakty** - zobrazí kontaktní informace na dodavatele . Tato informace bude rovněž zobrazena při chybovém hlášení.

Jas displeje

Zde můžete nastavit jas displeje ve 3 stupních .

Režim pro chalupu nebo chatu

Pomocí této funkce můžete omezit přístup k ovládacímu panelu s vlastním PIN kódem na minimum funkcí . Všechny ostatní funkce budou zakázány a jejich symboly nebudou zobrazovány.

Následující nastavení je možné, pokud je režim pro rekreační dům aktivní :

- Sauna zapnutí / vypnutí
- Světlo zapnuto / vypnuto
- Volba provozního režimu - suchý nebo vlhký (pouze Emotec H)
- Nastavení teploty
- Nastavení vlhkosti (pouze Emotec H)

Chcete-li aktivovat režim, stiskněte symbol  . Okno pro PIN kód se otevře se standardním zobrazením " 0000 " . Nastavte svůj osobní PIN kód pomocí kolečka . Otáčením ovládacího kolečka zvolte číslo a stiskněte krátce pro potvrzení a přejděte na další číslici . Po 4. číslici se displej vrátí na úvodní obrazovku a režim se aktivuje .

Tip : Chcete-li zrušit aktivaci při nastavování kódu, stiskněte krátce nahlavní tlačítko ON / OFF .

Chcete-li odemknout ovládací panel, otáčejte ovládacím kolečkem k dosažení hlavního menu. Vyberte symbol  . Stiskněte tento symbol kolečkem . Otevře se okno pro PIN kód se zobrazením " 0000 " . Zadejte PIN kód k odemknutí ovládacího panelu .

Jak resetovat PIN kód uzamčené jednotky

Vyberte symbol  a stiskněte kolečko na cca . 1 minutu. Otevře se okno pro PIN kód.

Potvrďte všechny čtyři nuly kolečkem . Po 4. číslici se bude panel odemčený a vrátí se na úvodní obrazovku . PIN kód bude resetovaný .

Řešení problémů (chybová hlášení)

Emotec řídicí jednotka může detekovat různé chyby a zobrazí chybovou zprávu na obrazovce. Chyby budou zobrazeny v textové formě, která umožňuje identifikovat důvod poruchy jednoduše a napravit to rychleji . Kromě toho ovládací panel zobrazí střídatě kontaktní údaje, aby se koncový uživatel mohl obrátit na dodavatele okamžitě bez toho, aby musel hledat tuto informaci v manuálu nebo jiných záznamech.

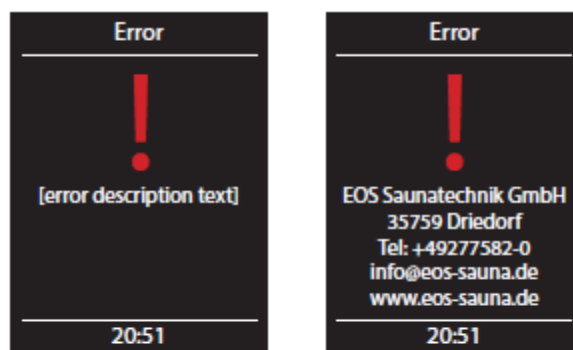

Chyby	Důvod / řešení problémů
Displej je tmavý	<ul style="list-style-type: none"> • Bez napájení - zkontrolovat pojistky , zkontrolujte kabely . • Vypněte vypínač - zkontrolujte zda je hlavní vypínač pro správné pozici . • Chybné připojení k ovládacímu panelu – zkontrolujte kabel od releové skříně k - ovládacímu panelu • Ovládací panel je v režimu spánku - otáčejte ovládacím kolečkem .
Porucha čidla	<ul style="list-style-type: none"> • Vadné spojení na hlavní čidlo –zkontrolujte kabeláž pro spolehlivé připojení . • Vadné čidlo – nechte čidlo vyměnit
Čidlo přehřátí se přetavilo	<ul style="list-style-type: none"> • Chybné připojení - zkontrolujte, bílý kabel (volný vodič , vadný kontakt , atd.) • Čidlo se přetavilo z důvodu přehřátí - kontrolujte možný důvodem přehřátí , vyměňte pojistku (jedna náhradní pojistka je součástí dodávky) .
Nedostatek vody	<ul style="list-style-type: none"> • Příliš málo vody ve výparníku - doplňte vodu . Dodržujte čas na doplňování , jinak se výparník vypne. • Při automatickém doplňování – zkontrolujte přívod vody a zařízení na řízení stavu hladiny vody .
Není Bus komunikace	<ul style="list-style-type: none"> • Zkontrolujte kabelové připojení mezi reléovou skříňkou a ovládacím panelem . • Restartujte řídicí jednotku , pokud porucha přetrvává , kontaktujte servisní středisko.
Neznámá chyba	<ul style="list-style-type: none"> • Zkontrolujte připojení kabelů a restartujte řídicí jednotku. Pokud porucha přetrvává , obraťte se na prodejce.

Pokud se objeví jakékoliv jiné neidentifikované chybové hlášení , obraťte se prosím na svého dodavatele. Připravte si sériové číslo , popis chyby a popis zobrazení a další relevantní informace .

Vypínač zařízení

Kolébkový vypínač najdete na levé straně hlavní reléové skříňky . Tímto vypínačem můžete řídicí jednotku zcela odpojit ze sítě.



! Pozor ! Některé části tištěného obvodu desky budou i nadále pod napětím i při vypnutém stavu. Nebezpečí úrazu elektrickým proudem !

Stiskněte vypínač na levé straně vahadla na první západku (nastavení 0) . Vypínač bude ve střední poloze . Přístroj je nyní zcela vypnut (odpojený) .

Zařízení je kompletně odpojeno

Chcete-li světlo v kabině zapnout i když je přístroj odpojený, zatlačte na levou stranu kolébky nahoře (viz obr.) (nastavení I) .

Zařízení je vypnuté, světlo je přístupné

Chcete-li přístroj připravit k provozu, přepněte kolébku zpět do výchozí polohy (nastavení II) Jednotka se vrátí do pohotovostního režimu .

Zařízení je připojeno

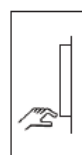

Údržba



!! Případná likvidace zařízení se řídí místně příslušnými pravidly pro likvidaci elektroodpadu. Nevhazujte žádné části zařízení do běžného komunálního odpadu.

